

Kære kunde

Denne vejledning indeholder oplysninger om den daglige brug af Bang & Olufsen produktet samt tilsluttet udstyr. Vi forventer, at din forhandler leverer, installerer og konfigurerer produktet.

Fjernsynet har flere funktioner end dem, der er beskrevet i denne vejledning, f.eks. timerfunktioner, automatisk standby samt redigering og navngivning af kanaler. Disse og andre funktioner er nærmere beskrevet i vejledningen til produktet.

De forskellige vejledninger kan findes på www.bang-olufsen.dk/brugervejledninger

DVB-funktionerne beskrives i en særskilt vejledning. Vejledningerne opdateres, når der introduceres ny software med nye eller ændrede funktioner.

På www.bang-olufsen.dk kan du desuden finde yderligere oplysninger samt relevante spørgsmål og svar om produktet.

Alle servicespørgsmål skal i første omgang rettes til din Bang & Olufsen forhandler.

Find nærmeste forhandler på vores website ...

www.bang-olufsen.dk

ADVARSEL: For at reducere risikoen for brand og elektrisk stød må dette produkt ikke udsættes for regn eller fugt. Produktet må heller ikke udsættes for dryp eller stænk, og der må ikke placeres genstande fyldt med væske, f.eks. vaser, på udstyret.

Tag stikket ud af stikkontakten for helt at afbryde strømmen til produktet. Afbryderen skal altid være nem at komme til.



Symbolet med et lyn i en trekant advarer om uisoleret "farlig spænding" bag produktets afskærmning, som kan være stærk nok til at forårsage elektriske stød.



Symbolet med et udråbstegn i en trekant gør brugeren opmærksom på vigtige betjenings- og vedligeholdelsesinstruktioner, som kan findes i produktets vejledning.

Forholdsregler

- Sørg for, at fjernsynet placeres, opsættes og tilsluttes i overensstemmelse med instruktionerne i denne vejledning.
- Anbring fjernsynet på en solid og stabil overflade. Brug kun godkendte Bang & Olufsen stande eller vægbeslag for at undgå personskade!
- Anbring ikke genstande oven på fjernsynet.
- Udsæt ikke fjernsynet for regn, høj luftfugtighed eller stærk varme.
- Fjernsynet er udelukkende beregnet til indendørs anvendelse under tørre forhold og ved stuetemperatur. Anvendes inden for et temperaturområde på 10-40 °C og i maks. 1.500 meters højde.
- Anbring ikke fjernsynet i direkte sollys, da det kan reducere fjernbetjeningsmodtagerens følsomhed.
- Sørg for, at der er plads nok omkring fjernsynet til at sikre tilstrækkelig ventilation.
- Tilslut alle kabler, før du tænder for strømmen til fjernsynet eller nogen af de tilsluttede enheder.
- Placer ikke åben ild, såsom tændte stearinlys, på apparatet.
- Forsøg aldrig at åbne fjernsynet. Fjernsynet må kun åbnes af uddannede serviceteknikere.
- Skærmen må ikke berøres med hårde eller spidse genstande.
- Der kan kun slukkes helt for strømmen til fjernsynet ved at tage stikket ud af stikkontakten.
- Den medfølgende netledning og stikket på den er specielt beregnet til fjernsynet. Hvis du ændrer netledningens stik eller beskadiger netledningen, kan det påvirke fjernsynets lyd- eller billedkvalitet.
- Den medfølgende netledning og stikket på den er specielt designet til dette produkt. Stikket må ikke ændres, og hvis netledningen bliver beskadiget, skal en ny købes hos din Bang & Olufsen forhandler.

Indhold

Daglig brug

- 6 Brug fjernbetjeningen
- 8 Indledning
- 10 Se fjernsyn
- 12 Brug tekst-tv
- 14 Se fjernsyn via DVB-modulet
- 16 Skift lydtype og billedformat

Installation og opsætning

- 18 Opsæt fjernsynet – BeoVision 10-32
- 20 Opsæt fjernsynet – BeoVision 10-40/46
- 21 Rengøring
- 22 Tilslutningspaneler – BeoVision 10-32
- 24 Tilslutningspaneler – BeoVision 10-40/46
- 26 Førstegangsoopsætning af fjernsynet

Brug fjernbetjeningen

Betjening med Beo4

Fjernsynet kan betjenes med Beo4 fjernbetjeningen.

- TV** I displayet på Beo4 kan du se den aktiverede kilde eller funktion
- TV** Tænd for fjernsynet¹
- DTV** Tænd for DVB-modulet, og se digitalt fjernsyn
- TEXT** Tænd for tekst-tv
- 0-9** Vælg kanaler, og angiv oplysninger i skærmmenuer
- LIST** Få vist ekstra "knapper" til funktioner eller kilder i displayet på Beo4. Brug \wedge eller \vee til at gå trinvist gennem listen
- MENU** Åbn hovedmenuen for den aktive kilde
- \blacktriangle \blacktriangledown Gå trinvist gennem kanaler
Hold knappen nede for at gå gennem flere kanaler eller optagelser
- \blacktriangleleft \blacktriangleright Gå frem eller tilbage, søg fremad eller bagud
- \blacktriangleleft \blacktriangleright Navigations- og centerknop
Naviger \blacktriangleleft , \blacktriangleright , \blacktriangle og \blacktriangledown – naviger i menuer ved at trykke knappen i den ønskede retning
- \bullet Centerknop: Tryk midt på knappen for at vælge og acceptere indstillinger
- Vælg farvespecifikke funktioner
- \blacktriangle Juster lydstyrken
Tryk i midten af knappen for at slå lyden fra
- STOP** Sæt afspilning eller optagelse på pause, eller stands den helt
- PLAY** Start afspilning af en dvd, cd eller optagelse
- BACK** Gå tilbage gennem menuer og listen i Beo4. Hold knappen nede for at lukke alle menuer
- \bullet Standby

Vigtigt! Læs mere på www.bang-olufsen.dk















¹**Beo4 knapper** Visse knapper kan omkonfigureres under opsætningen. Se yderligere oplysninger i vejledningen.
BEMÆRK! Se generelle oplysninger om brug af fjernbetjeningen i den medfølgende vejledning.

Betjening med Beo6



Dit fjernsyn kan betjenes med Beo6 fjernbetjeningen som beskrevet i denne Kom godt i gang-vejledning og i vejledningen, men du kan også betjene fjernsynet med Beo5, der bruges på samme måde som Beo6.



-  **TV** Softknap, rør ved displayet for at vælge²
Tænd for en kilde, eller vælg en funktion
-  Gå tilbage gennem displaybillederne på Beo6
-  Få vist Scene-knapper, såsom Zoner eller Højtaler
Tryk igen for at gå tilbage
-  Få vist tal for at vælge kanal eller optagelse
Tryk igen for at gå tilbage
-  **STOP** Sæt afspilning eller optagelse på pause, eller stands den helt
-  **PLAY** Start afspilning af en dvd, cd eller optagelse
-  **BACK** Gå tilbage gennem menuer. Hold knappen nede for at lukke alle menuer
-  Vælg farvespecifikke funktioner³
Tryk på hjulet ud for farven
-  Drej for at justere lydstyrken
Drej hurtigt mod uret for at slå lyden fra
-  Centerknap: Bruges til at vælge og acceptere valg
-  Navigationsknap – venstre, højre, op og ned
Naviger i menuer ved at trykke knappen i den ønskede retning
-  Gå frem eller tilbage, søg fremad eller bagud
-  Gå trinvist gennem kanaler eller optagelser
Hold knappen nede for at gå gennem flere kanaler eller optagelser
-  Standby

²**Om knapper** Lysegrå knapper angiver, at du skal trykke på en tekst i displayet. Mørkegrå knapper angiver, at du skal trykke på en fysisk knap.

³**Farvede knapper** Tryk på hjulet ud for farven for at aktivere en farvet knap.

Aktuel zone Angiver den aktuelle zone på Beo6 med det navn, den fik under opsætningen.
Softknapper på Beo6 Afhængigt af den aktiverede kilde vises forskellige softknapper i displayet. Rør ved skærmen for at aktivere funktionen.

Indledning

Du kan navigere i menuer og vælge indstillinger ved hjælp af fjernbetjeningen.

Display og menuer

Oplysninger om den valgte kilde vises i fjernbetjeningens display. Indstillinger kan justeres i skærmmenuerne. I nogle opsætninger skal du muligvis trykke to gange på **MENU** for at åbne TV-menuen.

TV	eller	V MEM	MENU
Tænd for fjernsynet		Tænd for tilsluttet udstyr	Vis menu

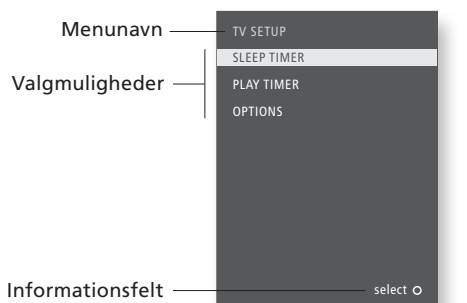

Eksempel på en skærmmenu







Vigtigt

Menuen BEO4 INDSTILLING

I menuen ØVRIGE MULIGHEDER kan du åbne menuen BEO4 INDSTILLING. Denne menu er kun relevant, hvis du har en Beo4 fjernbetjening med navigationsknap. Husk at indstille Beo4 fjernbetjeningen til den rigtige tilstand. Se vejledningen til Beo4, eller kontakt din Bang & Olufsen forhandler for yderligere oplysninger.

Naviger i menuer

Når en menu vises på skærmen, kan du flytte mellem valgmulighederne, få vist indstillinger eller angive data.

						<i>eller</i>	
Vælg mulighed/ indstilling	Angiv data		Åbn undermenu/ gem indstilling	Vælg mulighed	Gå tilbage gennem menuer.		Hold nede for at lukke menuer

Fjernbetjening

På de første sider i denne Kom godt i gang-vejledning finder du en oversigt over knapperne på Beo4 og Beo6. Se generelle oplysninger om brug af fjernbetjeningen i den medfølgende vejledning.

Se fjernsyn

Vælg en tv-kanal ved at trykke på et tal, eller skift til en anden kanal. Juster lydstyrken, og drej fjernsynet.

Betjening med Beo4



Tænd for fjernsynet

Vælg en tv-kanal

Åbn en kanalliste

Juster lydstyrken

Drej fjernsynet

Hvis fjernsynet er udstyret med en motordrejestand, kan du dreje det med fjernbetjeningen.

Sluk for fjernsynet

Aktiver TV som kilde for at bruge disse funktioner

Kanalnavn



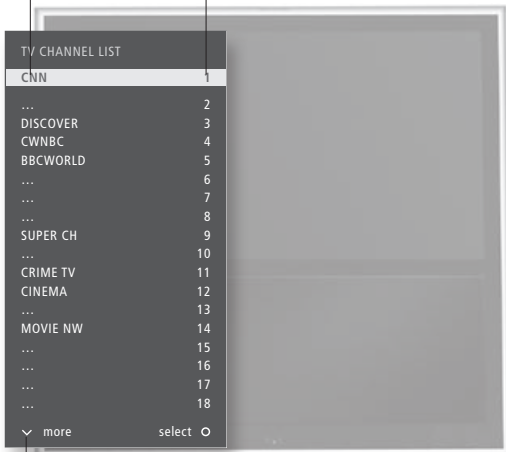













Kanalnummer



















Angiver, at der er flere kanaler

Gode råd

¹Fjernsynets positioner Position 1 er yderste til venstre, og Position 9 er yderste til højre. Position 5 er midterpositionen.

			
Tryk			
	eller		
Vælg		Vælg kanal	Tryk for at skifte mellem den forrige og den aktuelle kanal
		eller	 
Hold nede for at åbne kanalliste	Vælg side		Vælg kanal Accepter
			
Juster lydstyrken op eller ned	Tryk i midten for at slå lyden fra	Tryk for at tænde for lyden igen	
			eller 
Tryk for at finde STAND	Åbn STAND	Drej fjernsynet	Vælg position ¹
			
Tryk			

Betjening med Beo6

			
			
			
Tryk			
	eller		 
Vælg		Aktiver tal, og vælg kanal	Forrige/aktuel kanal
			
Hold nede for at åbne kanalliste, og vælg kanal		Accepter	
			
Juster lydstyrken. Drej hurtigt mod uret for at slå lyden fra	Drej til en af siderne for at tænde for lyden igen		
 	Stand		eller 
Tryk		Drej fjernsynet	Vælg position ¹
			
Tryk			

Betjen tekst-tv ved hjælp af menulinjen øverst på tekst-tv-siden eller pileknapperne på fjernbetjeningen.

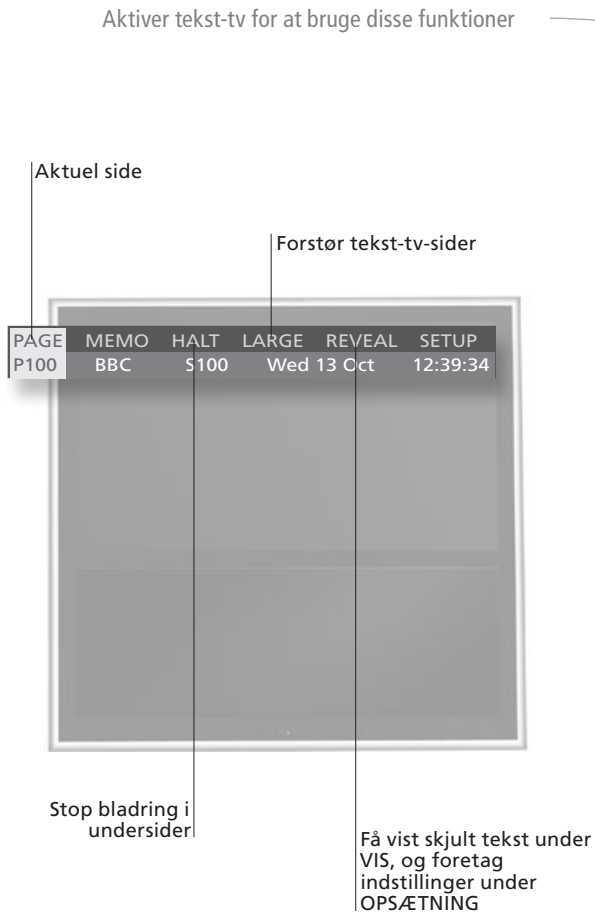

Betjening med Beo4

Start tekst-tv

Få adgang til startside på tekst-tv.

Gå til side

Få adgang til tekst-tv-sider, du gerne vil se.

Stop bladring i undersider¹

Forstør tekst-tv-side

MEMO-sider

MEMO er kun tilgængelig, når der er gemt MEMO-sider.

Afslut tekst-tv

Gode råd

- MEMO-sider** Gem en tekst-tv-side som MEMO-side, så du nemt kan finde den igen. Se yderligere oplysninger i vejledningen.
- Todelt skærm** Tryk på TEXT for at skifte mellem todelt skærm og fuld skærm, når tekst-tv er aktiveret.
- VIS** Gå til VIS, og tryk på centerknappen for at få vist skjult tekst på en tekst-tv-side.

Betjening med Beo6



Tekst

Tryk gentagne gange for at ændre skærmvisning



Gå trinvist op eller ned i sider Gå til SIDE, og vælg Vælg side



Stop bladring Gå til STOP Tryk Vælg underside Start bladring igen



Gå til STOR Skift mellem øverste og nederste halvdel og normal visning



Skift mellem MEMO-sider Gå til MEMO, og skift mellem sider

BACK

Tryk

TEXT

Tryk gentagne gange for at ændre skærmvisning



Gå trinvist op eller ned i sider Gå til SIDE, og vælg Vælg side Gå til indekssider (100, 200, 300 ...)



Stop bladring Gå til STOP Tryk Vælg underside Start bladring igen



Gå til STOR Tryk for at skifte mellem øverste og nederste halvdel af siden og normal visning



Tryk for at skifte mellem MEMO-sider Gå til MEMO, og skift mellem gemte MEMO-sider

BACK

Tryk

Tekst-tv-undertekster

Hvis du ønsker automatisk visning af undertekster på en bestemt kanal, skal du gemme tekst-tv-siden med disse undertekster som MEMO-side 9.

¹Undersider

Bemærk, at når du har skiftet kanal, skal tekst-tv registrere alle undersider, inden du kan bruge STOP og gå trinvist gennem undersider.

Se fjernsyn via DVB-modulet

Når fjernsynet er udstyret med et DVB-modul (ekstraudstyr), kan du modtage digitale programmer via antenne, kabel og satellit, afhængigt af modulet.

Aktiver kilden DTV for at bruge disse funktioner

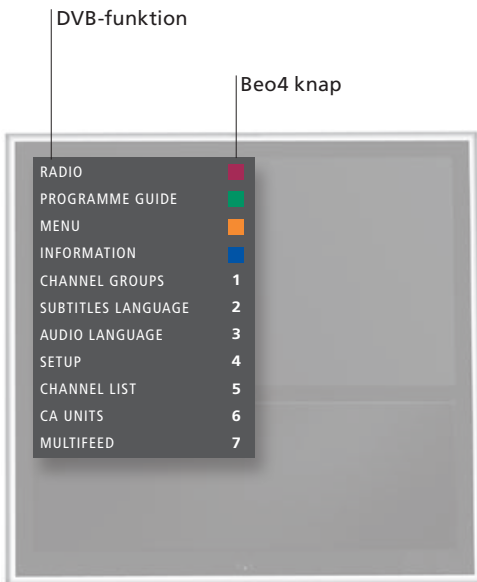

Betjening med Beo4

Tænd for fjernsynet og DVB-modulet¹

Vælg en DTV-kanal

Åbn og brug menuoverlayen

Gå trinvist gennem grupper

Åbn en kanal- eller en stationsliste

Sluk for fjernsynet

Gode råd

DVB-vejledning













Se detaljeret og opdateret information i brugervejledningen til DVB-HD-modulet på www.bang-olufsen.dk/brugervejledninger.

Multifeed













MULTIFEED er kun tilgængelig, hvis det understøttes af din programudbyder.

¹Aktiver DVB-modulet

Brug knappen TV til at tænde for DVB-modulet, hvis tv-tuneren er deaktiveret. Se yderligere oplysninger i brugervejledningen.

	Tryk
 eller 	Vælg Vælg kanal
  eller 	Tryk Aktiver den ønskede funktion
	Gå trinvist gennem grupper
  eller  	Hold nede for at åbne kanalliste Vælg side Vælg kanal Accepter
	Tryk

Betjening med Beo6

		Tryk
	 eller  	Vælg Aktiver tal, og vælg kanal
		Brug de knapper, der er vist i displayet
	 	Gå trinvist gennem grupper
	  	Hold nede for at åbne en kanalliste. Vælg en side eller en kanal Accepter
		Tryk

Lydtype og billedformat

Mens du ser fjernsyn via tv-tuneren, kan du skifte mellem de tilgængelige lydtyper og justere billedformatet.

Skift lydtype eller sprog

Skift mellem tilgængelige lydtyper og sprog.

→ Åbn **LYD** i displayet på BEO4¹

→ Tryk gentagne gange for at skifte mellem tilgængelige lydtyper

Vælg billedformat

Fjernsynet tilpasser automatisk billedet, så det fylder så meget som muligt af skærmen, når du vælger en kilde, men du kan også selv vælge et format.

→ Åbn **FORMAT** i displayet på BEO4¹

→ **1-4**
Vælg format²

→ **↕** eller **⏪ ⏩**
Flyt billedet op eller ned³ eller vælg variant⁴

FORMAT 1



Standard⁴
Til panoramabilleder eller 4:3

FORMAT 2

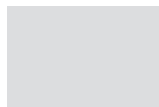

Zoom
Billedet justeres lodret

FORMAT 3



Bred
Til billeder i ægte 16:9-format

FORMAT 4

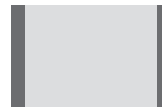

Udvidet
Bjælkerne kan fjernes, så billedet vises i 16:9-format

Gode råd

- ¹**Menuen LIST** For at få vist **LYD** og **FORMAT** i displayet på Beo4 skal du først føje dem til listen over funktioner i Beo4.
²**Optimer** Billedformatet optimeres, hvis du trykker på **centerknappen** på Beo4 eller på **Optimer** på Beo6.
³**Flyt billedet op eller ned** Billedet kan kun flyttes op eller ned i **FORMAT 1** og **2**.
⁴**Variant** I **FORMAT 1** kan du vælge varianter af formatet. På Beo6 skal du trykke på **Variant**.

- 18 Opsæt fjernsynet – BeoVision 10-32
- 20 Opsæt fjernsynet – BeoVision 10-40/46
- 21 Rengøring
- 22 Tilslutningspaneler – BeoVision 10-32
- 24 Tilslutningspaneler – BeoVision 10-40/46
- 26 Førstegangsopsætning af fjernsynet

Fjernsynet har mange placeringsmuligheder. Følg retningslinjerne for placering og tilslutning.

Placeringsmuligheder

Fjernsynet kan anbringes på en motordrejestand eller monteres på et vægbeslag. Se stande og vægbeslag på www.bang-olufsen.dk eller hos din Bang & Olufsen forhandler.

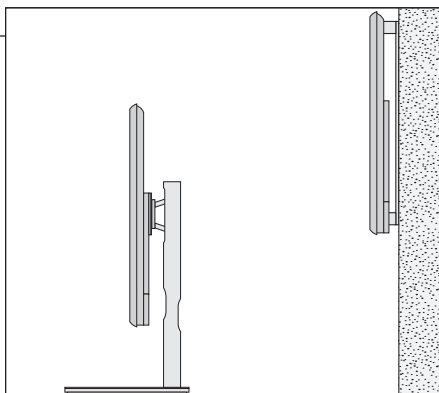

Fjernsynet er meget tungt og bør derfor kun flyttes eller løftes af uddannede serviceteknikere, der bruger det rigtige udstyr.

Håndtering

Vi anbefaler, at du anbringer fjernsynet i emballagen, mens du fastgør vægbeslaget eller beslaget til standen til fjernsynets bagside.

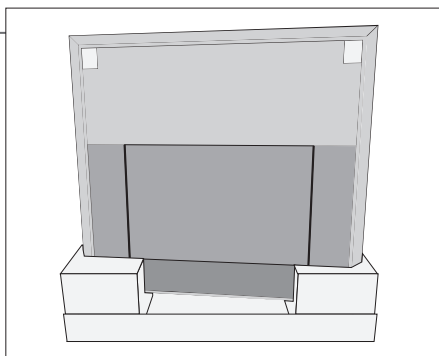

Der følger tre beskyttelsesprofiler med fjernsynet. Brug dem for at undgå at ridse rammen, når fjernsynet skal flyttes.

Vægbeslag og stand

Vægbeslaget kan drejes manuelt til venstre eller højre, afhængigt af din opsætning. Sørg for, at der er tilstrækkelig plads rundt om fjernsynet til, at det kan drejes og vippes uhindret.

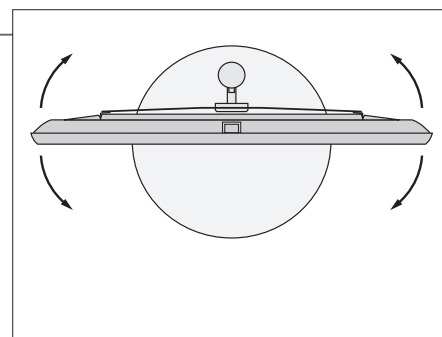
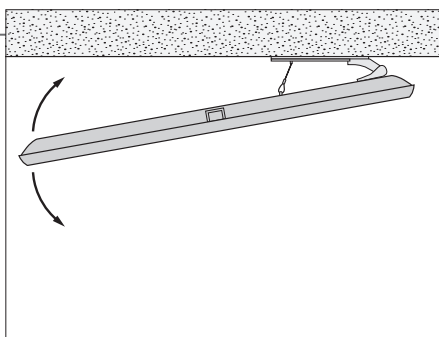

Vigtigt

- Ventilation** Sørg for, at der er plads nok rundt om skærmen til at sikre tilstrækkelig ventilation. Ventilationshullerne må ikke tildækkes. Hvis fjernsynet bliver overophedet (standbyindikatoren blinker, og en advarselsmeddelelse vises på skærmen), skal det sættes på standby, så det kan køle af. Det må ikke slukkes. Du kan ikke bruge fjernsynet, mens det køler af.
- Frontglas** Hvis frontglasset revner eller på anden måde beskadiges, skal det straks udskiftes, da det ellers kan forårsage personskade. Du kan bestille et nyt frontglas hos din Bang & Olufsen forhandler.

Oversigt

Placering af tilslutningspanelet og andre vigtige ting:

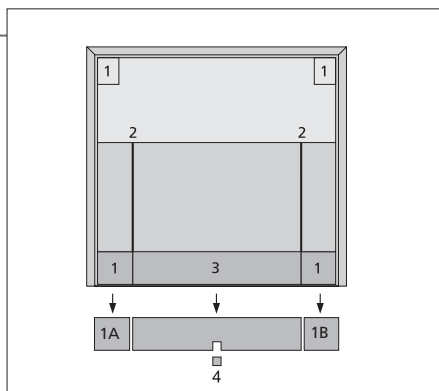

- 1 Monteringsbeslag til vægbeslag.
- 2 Monteringsrille til stand eller vægbeslag.
- 3 Dæksel til tilslutningspanelet. Her finder du også strømstikket. Træk ud forned for at fjerne dækslet.
- 4 Afhængigt af din opsætning skal du føre kablerne gennem hullet i midten af dækslet eller fjerne det højre (1A) eller det venstre dæksel (1B). Den midterste del af dækslet kan fjernes med en tang.

Træk kabler

Du kan fastgøre kablerne i begge sider eller i midten, afhængigt af om fjernsynet er anbragt på et vægbeslag eller en stand.

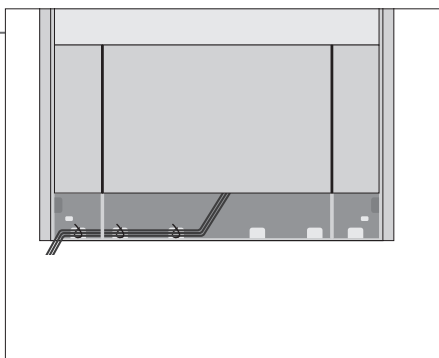

Hvis du har en motordrejestand, skal du sikre, at kablerne er tilstrækkeligt løse til, at fjernsynet kan drejes til begge sider, før du fastgør dem i et pænt bundt med kabelstrips.

Fastgør frontstof

Når fjernsynet er monteret på vægbeslaget eller standen, kan du fastgøre frontstoffet. Hold frontstoffet med begge hænder, og før tapperne gennem hullerne i bunden. Fastgør det derefter foroven, og ret det til, før du slipper.

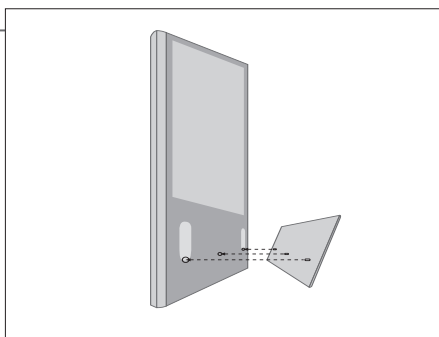

Frontstoffet bør fjernes i forbindelse med rengøring. Undlad at sprøjte væske direkte på skærmen, da dette kan beskadige højttalerne. Brug i stedet en blød klud. Tag forsigtigt fat om bunden og siderne af frontstoffet, og fjern det.

Rengøring

Vedligeholdelse Skærm

Almindelig vedligeholdelse, såsom rengøring af fjernsynet, er brugerens ansvar.

Brug et mildt vinduesrensemiddel, og rengør skærmen let, uden at efterlade striber eller spor. Visse typer mikrofiberklude kan beskadige den optiske belægning på grund af deres slibende effekt.

Kabinet og betjeningspanel

Tør støv af overfladerne med en tør, blød klud. Pletter og snavs kan fjernes med en fugtig, blød klud og en opløsning af vand og et mildt rengøringsmiddel, f.eks. opvaskemiddel.

Aldrig sprit

Brug aldrig sprit eller andre opløsningsmidler til rengøring af fjernsynet.

Følg retningslinjerne for placering og tilslutning, der er beskrevet på denne og de følgende sider.

Placeringsmuligheder

Fjernsynet kan anbringes på en motordrejestand eller monteres på et vægbeslag. Se stande og vægbeslag på www.bang-olufsen.dk eller hos din Bang & Olufsen forhandler.

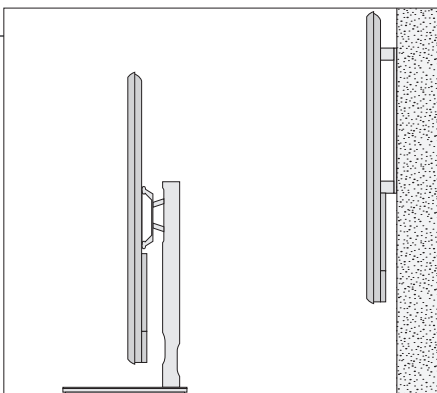

Fjernsynet er meget tungt og bør derfor kun flyttes eller løftes af uddannede serviceteknikere, der bruger det rigtige udstyr.

Håndtering

Vi anbefaler, at du anbringer fjernsynet i emballagen, mens du fastgør hængslerne til vægbeslaget eller beslaget til standen.

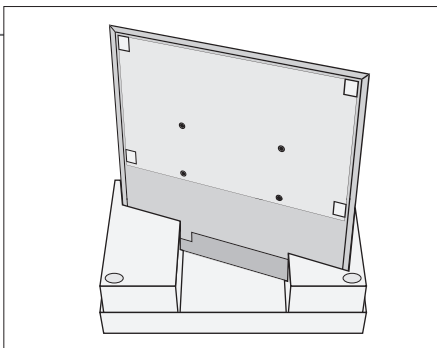

Der følger tre beskyttelsesprofiler med fjernsynet. Brug dem for at undgå at ridse rammen, når fjernsynet skal flyttes.

Vægbeslag og stand

Indstil det maksimale antal grader, fjernsynet skal kunne dreje på standen. Vægbeslaget kan drejes manuelt 45° til venstre eller højre, afhængigt af din opsætning. Sørg for, at der er tilstrækkelig plads rundt om fjernsynet til, at det kan drejes og vippes uhindret.

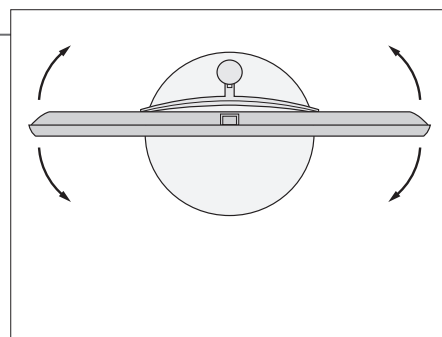
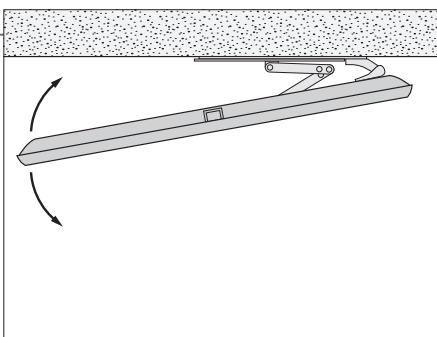

Vigtigt

- Ventilation** Sørg for, at der er plads nok rundt om skærmen til at sikre tilstrækkelig ventilation. Ventilationshullerne må ikke tildækkes. Hvis fjernsynet bliver overophedet (standbyindikatoren blinker, og en advarselsmeddelelse vises på skærmen), skal det sættes på standby, så det kan køle af. Det må ikke slukkes. Du kan ikke bruge fjernsynet, mens det køler af.
- Frontglas** Hvis frontglasset revner eller på anden måde beskadiges, skal det straks udskiftes, da det ellers kan forårsage personskade. Du kan bestille et nyt frontglas hos din Bang & Olufsen forhandler.

Oversigt

Placering af tilslutningspanelet og andre vigtige ting:

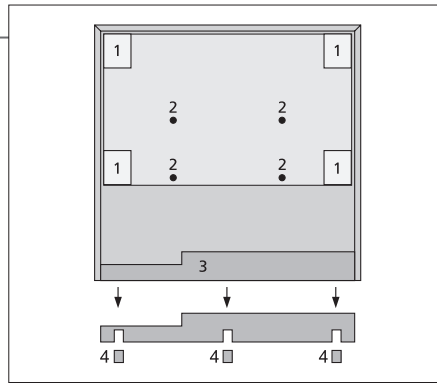

- 1 Monteringsbeslag til vægbeslag.
- 2 Monteringsbeslag til stand.
- 3 Dæksel til tilslutningspanelet. Her finder du også strømstikket. Træk ud forned for at fjerne dækslet.
- 4 Før kablerne gennem et af de tre huller, afhængigt af din opsætning. Fjern den relevante del af dækslet med en tang.

Træk kabler

Du kan fastgøre kablerne i begge sider eller i midten, afhængigt af om fjernsynet er anbragt på et vægbeslag eller en stand.

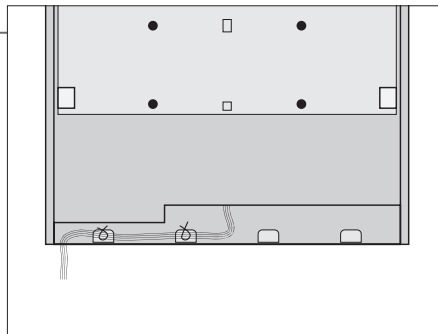

Hvis du har en motordrejestand, skal du sikre, at kablerne er tilstrækkeligt løse til, at fjernsynet kan drejes til begge sider, før du fastgør dem i et pænt bundt med kabelstrips.

Fastgør frontstof

Når fjernsynet er monteret på vægbeslaget eller standen, kan du fastgøre frontstoffet. Hold frontstoffet med begge hænder, og fastgør det først forned. Fastgør det derefter foroven, og ret det til, før du slipper.

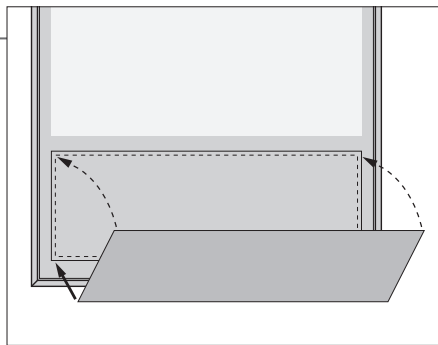

Frontstoffet bør fjernes i forbindelse med rengøring. Undlad at sprøjte væske direkte på skærmen, da dette kan beskadige højttalerne. Brug i stedet en blød klud. Tag forsigtigt fat om bunden og siderne af frontstoffet, og fjern det.

Rengøring

Vedligeholdelse Almindelig vedligeholdelse, såsom rengøring af fjernsynet, er brugerens ansvar.

Skærm Brug et mildt vinduesrensemiddel, og rengør skærmen let, uden at efterlade striber eller spor. Visse typer mikrofiberklude kan beskadige den optiske belægning på grund af deres slibende effekt.

Kabinet og betjeningspanel Tør støv af overfladerne med en tør, blød klud. Pletter og snavs kan fjernes med en fugtig, blød klud og en opløsning af vand og et mildt rengøringsmiddel, f.eks. opvaskemiddel.

Aldrig sprit Brug aldrig sprit eller andre opløsningsmidler til rengøring af fjernsynet.

Tilslutningspaneler – BeoVision 10-32

Alt udstyr, som du tilslutter det primære tilslutningspanel, skal registreres i menuen TILSLUTNINGER.

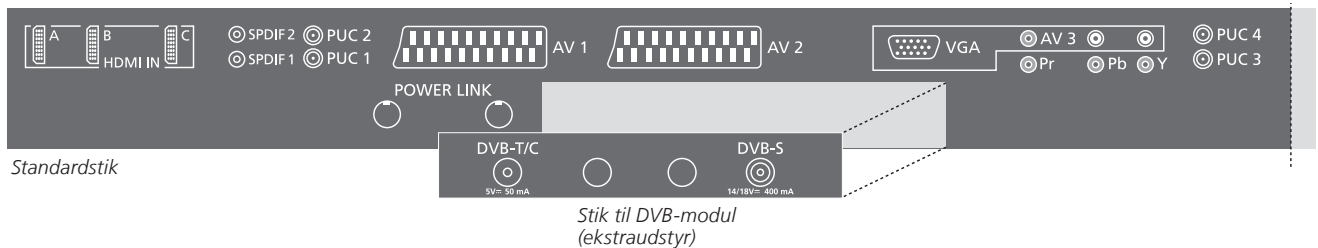

HDMI IN (A, B og C)

Til en HDMI-videokilde (High Definition Multimedia Interface) eller en computer. Kilderne kan registreres til alle AV-stikgrupperne. Antallet af HDMI-stik kan øges ved at slutte en HDMI Expander/MATRIX til HDMI C-stikket.

SPDIF (1-2)

Stik til digital lydindgang, f.eks. fra en dvd-afspiller. Du kan bruge stikket sammen med et AV-stik eller et HDMI-stik.

PUC (1-4)

Til IR-kontrolsignaler til eksternt udstyr tilsluttet et AV-stik.

AV1, AV2

21-benede stik til tilslutning af ekstra videoudstyr, f.eks. en dvd-afspiller, en set-top box, en dekodeer eller en videooptager.

POWER LINK

Stik til tilslutning af en Bang & Olufsen subwoofer og/eller eksterne højttalere. Se yderligere oplysninger i vejledningen.

VGA (AV3)

Til tilslutning af en computer til at modtage analog grafik.

AV 3 (R, L, video)

Til tilslutning af lyd (hhv. højre og venstre lydkanal) og videosignaler fra en eksternt kilde.

Y – Pb – Pr (AV2-AV4, AV6)

Til videosignaler fra en eksternt kilde, såsom en HDTV-kilde. Du kan bruge stikket sammen med et AV-stik eller et digitalt lyd-stik.

DVB-T/C¹

Antenneindgangsstik til eksternt antenne/kabel-tv-net.

DVB-S¹

Antenneindgangsstik til et digitalt satellitsignal.

Gode råd

Sparetilstand

Hvis SPARETILSTAND er indstillet til TIL i menuen STANDBYINDSTILLINGER, og fjernsynet står på standby, er stikkene AV4 og MASTERLINK deaktiverede. Det betyder, at du ikke kan få adgang til fjernsynet fra dit audio- eller videosystem i linkrummet, mens hovedrumsfjernsynet står på standby. Derudover er det ikke muligt at optage på kilder, der er forbundet til AV4. Se yderligere oplysninger i vejledningen.

Stik til kamera/hovedtelefoner

Se vejledningen for at få oplysninger om brug af stikkene til kamera og hovedtelefoner på BeoVision 10-32.

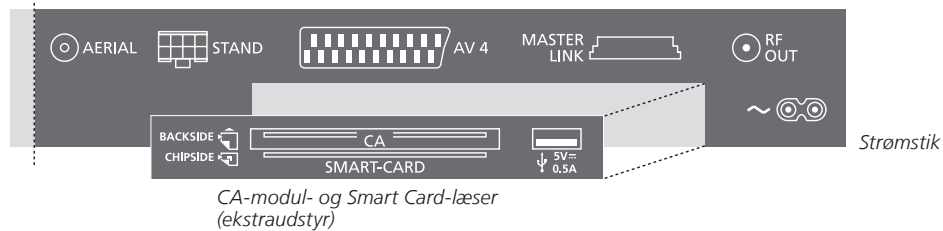
**AERIAL**

Antenneindgangsstik til et analogt tv-signal.

STAND

Til tilslutning af en motordrejestand.

AV4 (ekstraudstyr)

21-benede stik til tilslutning af ekstra videoudstyr, f.eks. en dvd-afspiller, en set-top box, en dekoder eller en videoptager.

MASTER LINK (ekstraudstyr)

Til et kompatibelt Bang & Olufsen musik- eller videosystem.

RF OUT (ekstraudstyr)

Antenneudgangsstik til fordeling af videosignaler til andre rum. Kræver også en RF-linkforstærker. Se yderligere oplysninger i vejledningen.

~ Strømsstik

Tilslutning til lysnettet.

SMARTCARD

Til et kort/modul, der giver adgang til krypterede digitale kanaler. Se vejledningen for yderligere oplysninger om SMARTCARD.

→ USB

Kun til brug ved service.

**¹DVB
Netledning og stik**

Antallet og typen af DVB-stik afhænger af, hvilket DVB-modul der er installeret i fjernsynet. Sæt den ene ende af netledningen i stikket ~ i fjernsynets primære tilslutningspanel og den anden ende i stikkontakt. Fjernsynet står derefter på standby og er klar til brug.

Alt udstyr, som du slutter til det primære tilslutningspanel, skal registreres i menuen TILSLUTNINGER.

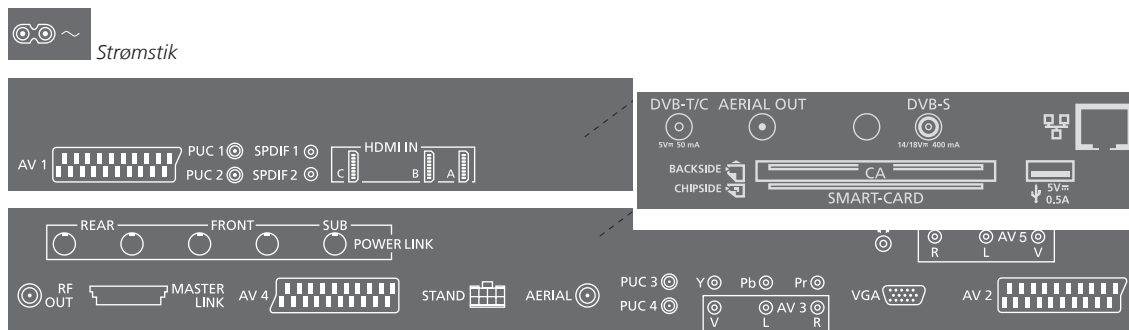

~ Strømstik

Tilslutning til lysnettet.

AV (1-2 og 4)

21-benede stik til tilslutning af ekstra videoudstyr, f.eks. en dvd-afspiller, en set-top box, en dekodeer eller en videooptager.

PUC (1-4)

Til IR-kontrolsignaler til eksternt udstyr tilsluttet et AV-stik.

SPDIF (1-2)

Stik til digital lydindgang, f.eks. fra en dvd-afspiller. Du kan bruge stikket sammen med et AV-stik.

HDMI IN (A-B; C på visse modeller)

Til en HDMI-videokilde (High Definition Multimedia Interface) eller en computer. Kilderne kan registreres til alle AV-stikgrupperne. Slut en HDMI Expander til HDMI C-stikket, hvis et sådant findes, eller til HDMI B-stikket for at øge antallet af HDMI-stik.

POWER LINK (FRONT – REAR)

Til tilslutning af eksterne højttalere i en surroundsound-opstilling. Se yderligere oplysninger i vejledningen.

POWER LINK (SUB)

Til tilslutning af en Bang & Olufsen subwoofer.

RF OUT

Antenneudgangsstik til fordeling af videosignaler til andre rum. Kræver også en RF-linkforstærker. Se yderligere oplysninger i vejledningen.

MASTER LINK

Til et kompatibelt Bang & Olufsen musik- eller videosystem.

STAND

Til tilslutning af en motordrejestand.

AERIAL

Antenneindgangsstik til et analogt tv-signal.

Y – Pb – Pr (AV2-4; 6)

Til videosignaler fra en ekstern kilde, såsom en HDTV-kilde. Du kan bruge stikket sammen med et AV-stik eller et digitalt lydstik.

AV3 (video, L, R)

Til tilslutning af lyd (hhv. højre og venstre lydkanal) og videosignaler fra en ekstern kilde.

VGA (AV3)

Til tilslutning af en computer til at modtage analog grafik.

CAMERA (R, L, video, AV5)

Til tilslutning af lyd (hhv. højre og venstre lydkanal) og videosignaler fra en ekstern kilde.

📞

Tilslut stereohovedtelefoner.

Bemærk: Hvis du lytter til høj musik i længere tid, kan det medføre høreskader!

¹DVB Netledning og stik

Brug et kamera eller hovedtelefoner.

Antallet og typen af DVB-stik afhænger af, hvilket DVB-modul der er installeret i fjernsynet. Sæt den ene ende af netledningen i stikket ~ i fjernsynets primære tilslutningspanel og den anden ende i en stikkontakt. Fjernsynet står derefter på standby og er klar til brug. Se vejledningen for at få oplysninger om brug af kamera og hovedtelefoner.

DVB-T/C¹

Antenneindgangsstik til ekstern antenne/kabel-tv-net.

AERIAL OUT

Ikke beregnet til brug.

DVB-S¹

Antenneindgangsstik til et digitalt satellitsignal.

SMARTCARD

Til et kort/modul, der giver adgang til krypterede digitale kanaler.

 Ethernet

Kun til brug ved service.

 USB

Kun til brug ved service.

Sparetilstand Master Link må ikke tilsluttes, hvis SPARETILSTAND er indstillet til TIL i menuen STANDBYINDSTILLINGER. Hvis SPARETILSTAND er indstillet til TIL, og fjernsynet står på standby, er stikkene AV4 og MASTERLINK deaktiverede. Det betyder, at du ikke kan få adgang til fjernsynet fra dit audio- eller videosystem i linkrummet, mens hovedrumsfjernsynet står på standby. Derudover er det ikke muligt at optage på kilder, der er forbundet til AV4. Se yderligere oplysninger i vejledningen.

Førstegangsopsætning af fjernsynet

Proceduren for førstegangsopsætning aktiveres, når strømmen slutes til fjernsynet, og det tændes første gang. Hvis du ønsker at ændre opsætningen på et senere tidspunkt, kan du gå ind i de samme menuer og opdatere dine indstillinger.

Tænd for fjernsynet

Vent på, at fjernsynet tændes.

TV

Tænd

Vælg indstillinger

Første gang du tænder for fjernsynet, føres du gennem følgende indstillinger.¹ Menuernes rækkefølge afhænger dog af de tilslutninger og indstillinger, du foretager.



eller



Vælg indstilling

Accepter, og gå til næste menupunkt

MENUSPROG	Indstil, hvilket sprog skærmmenuerne skal vises på.
JUSTER STAND	Kalibrer stand. Se s. 23.
DREJESOKKELPOSITION	Indstil drejesokkels positioner. Se s. 23.
TUNEROPSÆTNING	Aktiver eller deaktiver intern tv-tuner eller DVB
STANDBYINDSTILLINGER	Foretag standbyindstillinger for fjernsynet. Se yderligere oplysninger i vejledningen.
TILSLUTNINGER	Registrer tilsluttet udstyr. Se yderligere oplysninger i vejledningen.
AUTOMATISK SØGNING	Indstil tv-kanaler automatisk. Kun tilgængelig, hvis tv-tuner er aktiveret. Se yderligere oplysninger i vejledningen.
JUSTERING	Foretag lydjustering. Se yderligere oplysninger i vejledningen.

Denne Kom godt i gang-vejledning beskriver betjening med Beo4 i MODE1 og menuen BEO4 INDSTILLING indstillet til NAVIGATIONSKNAP. Se også side 8.

Husk, at MODE-indstillingen for en Beo4 fjernbetjening med navigationsknap skal svare til den indstilling, du vælger i menuen BEO4 INDSTILLING. Se vejledningen til Beo4 for yderligere oplysninger.

Information

Tilslutninger Vælg den type produkter, du har tilsluttet hvert stik. Vælg de anvendte stik, produktnavnet og kildenavnet.

¹BEMÆRK! Når du har foretaget de ønskede indstillinger i en menu, skal du muligvis trykke på den **grønne** knap for at fortsætte til næste menu i proceduren for førstegangsopsætning. Følg instruktionerne på skærmen.

Kalibrer højttalerne

Hvis du har højttalere i opsætningen, kan du indstille dem, så lyden optimeres fra din lytteposition.

HØJTTALERTYPE

Førstegangsopsætning af højttalere gælder kun højttalere til brug med fjernsynet.

HØJTTALERAFSTAND²

Se yderligere oplysninger i vejledningen.

HØJTTALERNIVEAU²

JUSTERING

Juster lydstyrke, bas, diskant og loudness, og forudindstil to højttalerkombinationer. Du kan til enhver tid vælge en anden højttalerkombination.

Kalibrer standen

Indstil det maksimale antal grader, som fjernsynet kan dreje til venstre og højre. Fjernsynets motoriserede drejebevægelse fungerer ikke, før kalibreringsprocessen er gennemført. Fjernsynet kan kun vippe manuelt.

JUSTER STAND



Vælg INDSTIL YDERSTE V. POS., og drej mod venstre til det punkt, du vil begrænse bevægelsen til



Vælg INDSTIL YDERSTE H. POS., og drej mod højre til det punkt, du vil begrænse bevægelsen til



Accepter

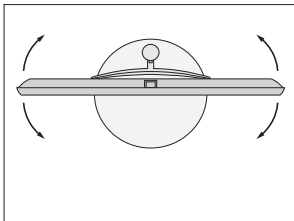

DREJESOKKELPOSITION

Indstil den position, som fjernsynet skal dreje til, når det tændes og slukkes.

Sparetilstand Indstil SPARETILSTAND til FRA, hvis du har andet udstyr sluttet til fjernsynet. Se yderligere oplysninger i vejledningen.

²Højttalerindstillinger Menuerne HØJTTALERAFSTAND og HØJTTALERNIVEAU er kun tilgængelige på BeoVision 10-40/46.

BEMÆRK! Du skal kalibrere standen, inden du kan bruge dens motoriserede drejebevægelse.

Til det norske marked!

Mekaniske og elektroniske komponenter i produktene slites ved bruk. Det må derfor påregnes reparasjoner og utskiftning av komponenter innenfor kjøpslovens reklamasjonstid, som må regnes som vedlikehold av produktene. Slik vedlikehold gir ikke grunnlag for å rette mangelskrav mot forhandler eller leverandør, og må bekostes av kjøper.

Apparater som er koplet til beskyttelsesjord via nettplugg og/eller via annet jordtilkoplet utstyr – og er tilkoplet et koaksialbasert kabel-TV nett, kan forårsake brannfare. For å unngå dette skal det ved tilkopling av apparater til kabel-TV nett installeres en galvanisk isolator mellom apparatet og kabel-TV nettet.



Dolby, Pro Logic, and the double-D symbol are registered trademarks of Dolby Laboratories.



Manufactured under license under U.S. Patent Nos: 5,956,674; 5,974,380; 6,487,535; 7,003,467 & other U.S. and worldwide patents issued & pending. DTS, the Symbol, & DTS and the Symbol together are registered trademarks & DTS Digital Surround I Neo:6 is a trademark of DTS, Inc. Product includes software. © DTS, Inc. All Rights Reserved.

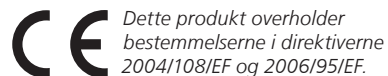

Dette produkt overholder bestemmelserne i direktivene 2004/108/EF og 2006/95/EF.

This product incorporates copyright protection technology that is protected by U.S. patents and other intellectual property rights. Use of this copyright protection technology must be authorized by Rovi, and is intended for home and other limited viewing uses only unless otherwise authorized by Rovi. Reverse engineering or disassembly is prohibited.

HDMI, the HDMI logo and High-Definition Multimedia Interface are trademarks or registered trademarks of HDMI Licensing LLC.

Bortskaffelse af elektrisk og elektronisk udstyr (WEEE) – Miljøbeskyttelse



Elektrisk og elektronisk udstyr, reservedele og batterier, der er mærket med dette symbol, må ikke bortskaffes sammen med almindeligt husholdningsaffald, og alt elektrisk og elektronisk udstyr, alle reservedele samt alle batterier skal indsamles og bortskaffes separat.

Når elektrisk og elektronisk udstyr samt batterier bortskaffes ved hjælp af de indsamlingssystemer, der anvendes i dit land, beskyttes miljøet og andre menneskers helbred. Desuden bidrages der til en betryggende og rationel anvendelse af naturlige ressourcer. Indsamling af elektrisk og elektronisk udstyr, batterier og affald forhindrer mulig

forurening af naturen med farlige stoffer, som kan være indeholdt i elektriske og elektroniske produkter og udstyr.

Din Bang & Olufsen forhandler kan rådgive dig om den korrekte bortskaffelsesmetode.

I tilfælde af, at et produkt er for lille til at vise dette symbol, er det i stedet vist i brugervejledningen, på garantibeviset eller på emballagen.

Alle produkter fra Bang & Olufsen overholder den gældende miljølovgivning i de lande, hvor produkterne sælges.



35 10834 110600002

